



# Digital Projector Quick Start Guide

MS535 / MX535 / MW535 / MH535 / TW535 / MS535A /  
MW535A / MH535A / TH535 / MH535FHD

Guide de démarrage rapide du projecteur numérique

Digitale Projektor Kurzanleitung

Guida rapida del proiettore digitale

Guía de inicio rápido del proyector digital

Guia de iniciação rápida ao Projetor Digital

Digital projektor snabbstartsguide

Краткое руководство по работе с цифровым проектором

Snelgids voor Digitale projector

Skrócona instrukcja obsługi projektora cyfrowego

Dijital Projektör Hızlı Başlangıç Kılavuzu

Průvodce rychlým používáním digitálního projektoru

คู่มือเริ่มต้นใช้งานดีจิตอลโปรเจคเตอร์อย่างย่อ

數位投影機快速使用指南

数字投影机快速使用指南

デジタルプロジェクタ クイック スタート ガイド

디지털 프로젝터 빠른 시작 안내서

دليل البدء السريع لجهاز عرض رقمي

Digitaalisen projektorin pikakäynnistysopas

Hurtig start-guide til digital projektor

Digital projektor – hurtigstartguide

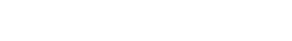
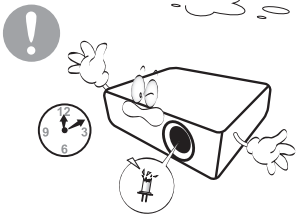
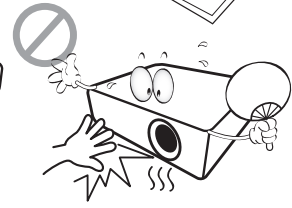
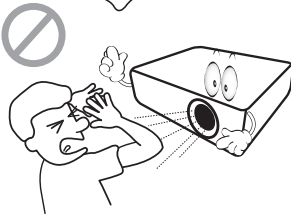
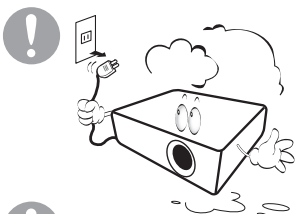
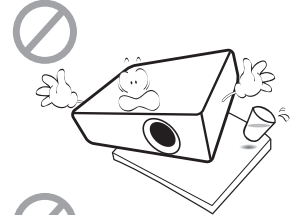
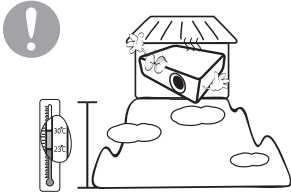
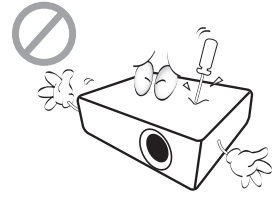
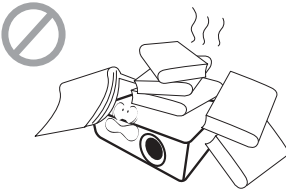
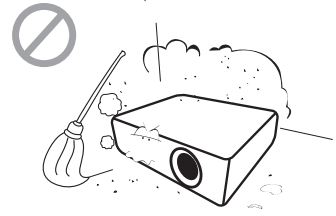
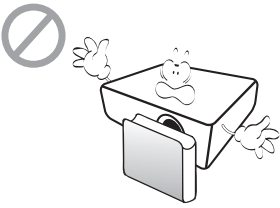
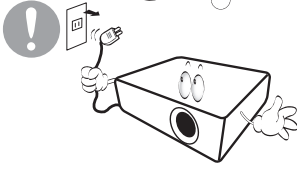
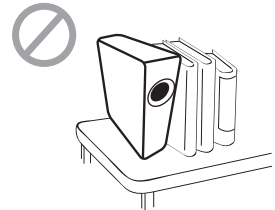
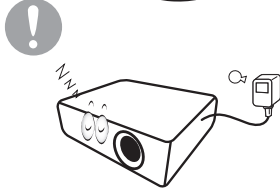
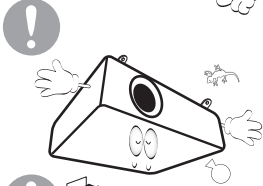
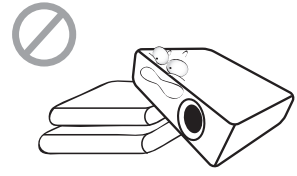
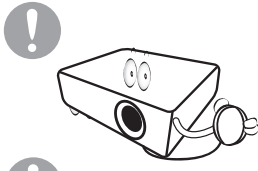
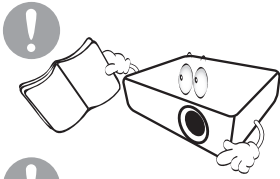

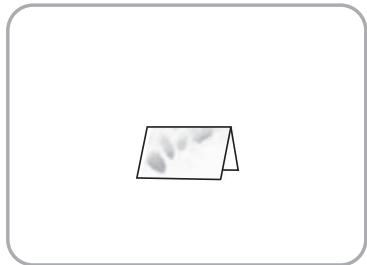
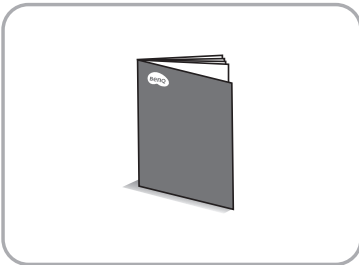
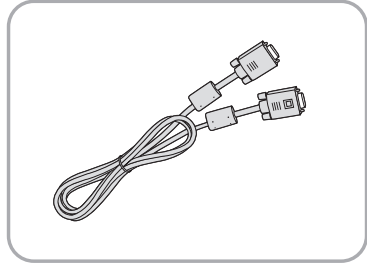
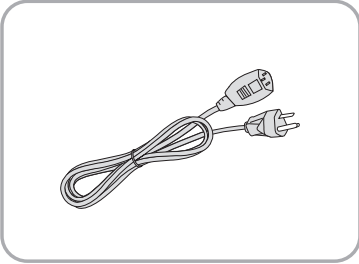
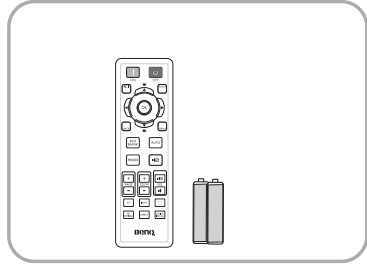
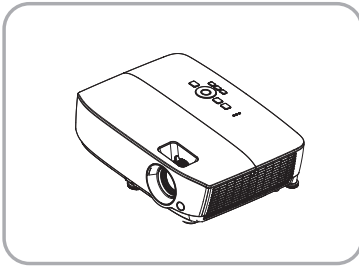

# Remote control

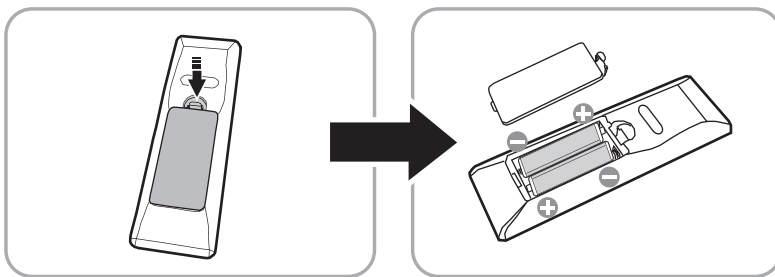
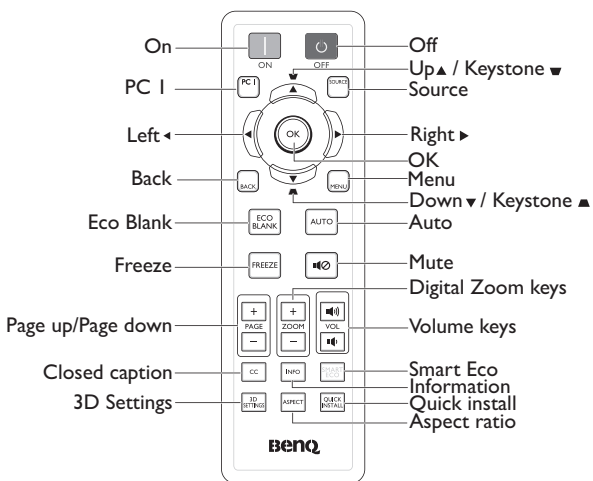

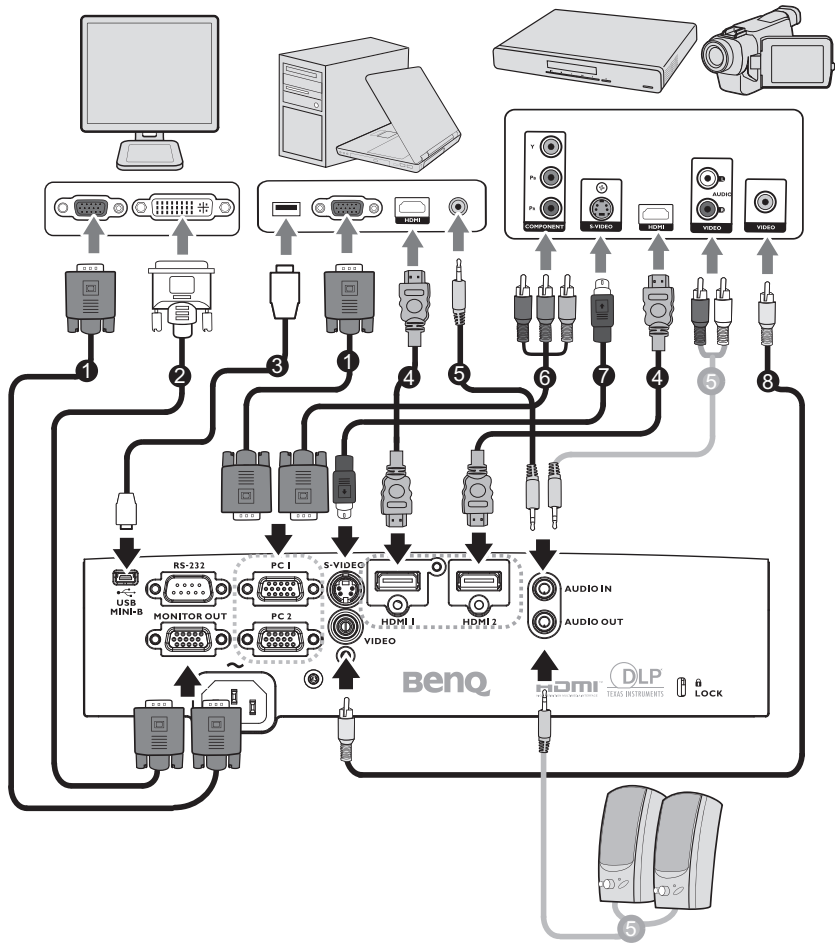

## Projection dimensions

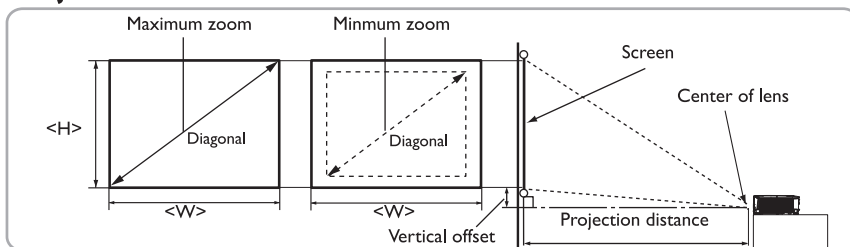

### MS535/MX535/MS535A

Screen size				Projection distance (mm)			Vertical offset (mm)
Diagonal		W (mm)	H (mm)	Min distance (max. zoom)	Average	Max distance (min. zoom)	
Inch	mm						
30	762	610	457	1153	1273	1392	27
35	889	711	533	1356	1495	1633	32
40	1016	813	610	1558	1717	1875	37
50	1270	1016	762	1963	2161	2359	46
60	1524	1219	914	2368	2605	2843	55
80	2032	1626	1219	3177	3493	3810	73
100	2540	2032	1524	3987	4382	4777	91
120	3048	2438	1829	4796	5270	5745	110
150	3810	3048	2286	6010	6603	7195	137
200	5080	4064	3048	8034	8824	9614	183
220	5588	4470	3353	8843	9712	10581	201
250	6350	5080	3810	10057	11045	12032	229
300	7620	6096	4572	12081	13266	14450	274

### MW535/TW535/MW535A

Screen size				Projection distance (mm)			Vertical offset (mm)
Diagonal		W (mm)	H (mm)	Min distance (max. zoom)	Average	Max distance (min. zoom)	
Inch	mm						
30	762	646	404	968	1070	1172	15
35	889	754	471	1139	1258	1378	18
40	1016	862	538	1310	1446	1583	20
50	1270	1077	673	1652	1823	1993	25
60	1524	1292	808	1995	2199	2404	30
80	2032	1723	1077	2680	2952	3225	41
100	2540	2154	1346	3365	3705	4046	51
120	3048	2585	1615	4050	4459	4867	61
150	3810	3231	2019	5077	5588	6099	76
200	5080	4308	2692	6790	7471	8152	102
220	5588	4739	2962	7475	8224	8973	112
250	6350	5385	3365	8502	9353	10204	127
300	7620	6462	4039	10215	11236	12257	152

## Projection dimensions

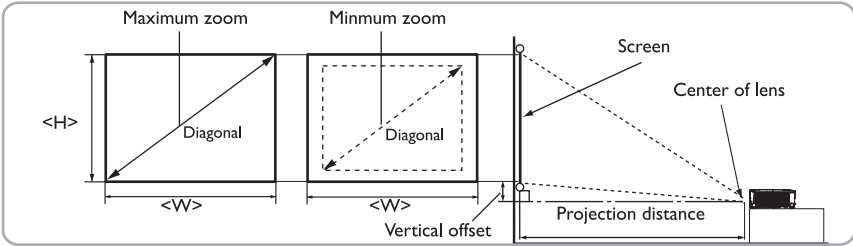

### MH535/MH535A/TH535/MH535FHD

Screen size				Projection distance (mm)			Vertical offset (mm)
Diagonal	W	H	Min distance (max. zoom)	Average	Max distance (min. zoom)		
Inch	mm	(mm)	(mm)				
30	762	664	374	881	977	1074	26
35	889	775	436	1036	1149	1262	30
40	1016	886	498	1192	1321	1450	34
50	1270	1107	623	1502	1664	1827	43
60	1524	1328	747	1813	2008	2203	51
80	2032	1771	996	2434	2695	2956	68
100	2540	2214	1245	3055	3382	3708	86
120	3048	2657	1494	3677	4069	4461	103
150	3810	3321	1868	4609	5099	5590	128
200	5080	4428	2491	6162	6817	7471	171
220	5588	4870	2740	6783	7503	8224	188
250	6350	5535	3113	7715	8534	9353	214
300	7620	6641	3736	9268	10251	11234	257



The above numbers are approximate and may be slightly different from the actual measurements. Only the recommended screen sizes are listed. If your screen size is not in the table above, please contact your dealer for assistance.

Ceiling mount screw: M4  
(Max L = 25 mm; Min L=20 mm)

Unit: mm

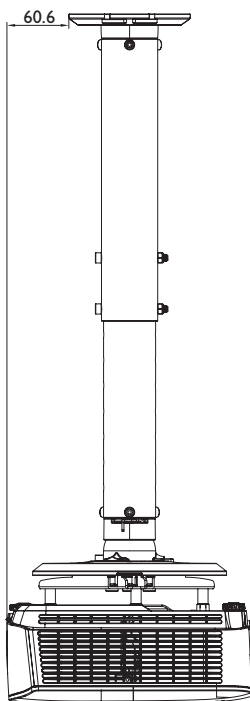
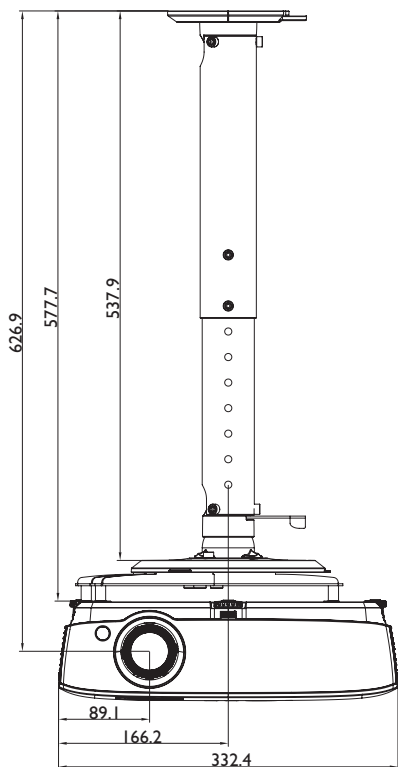
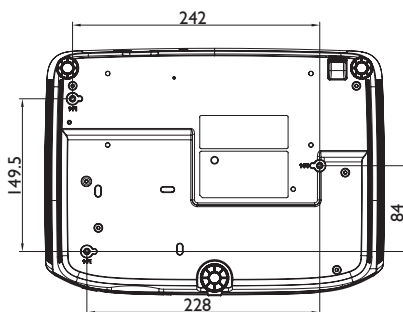
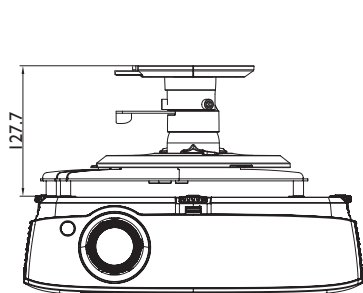



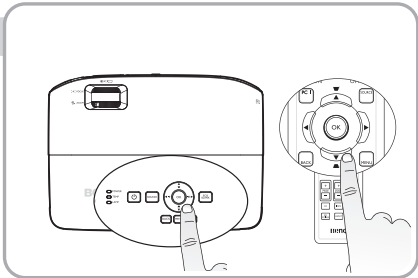
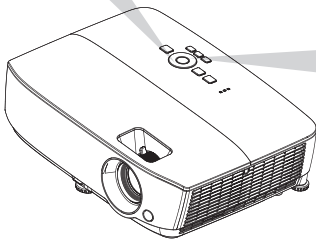
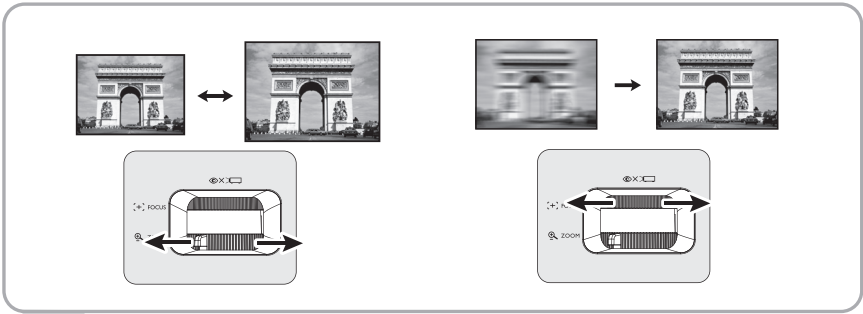

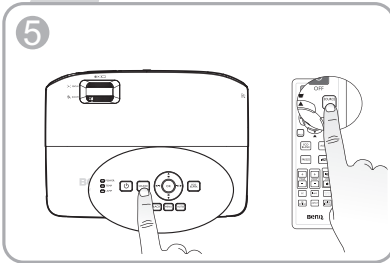
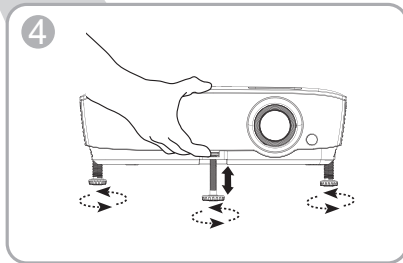
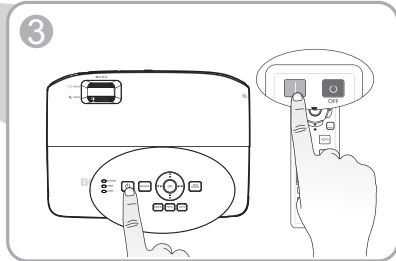
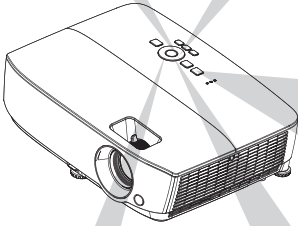
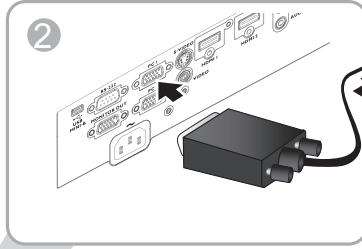
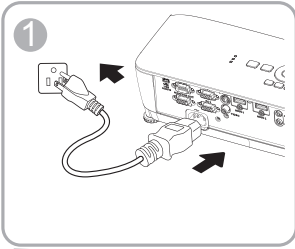

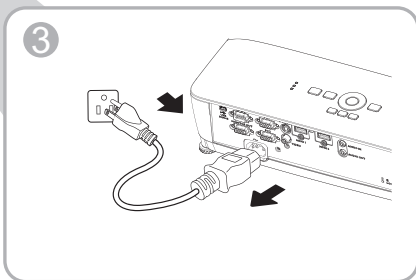
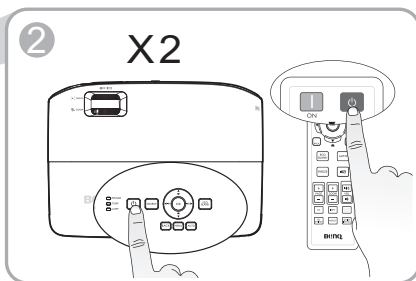
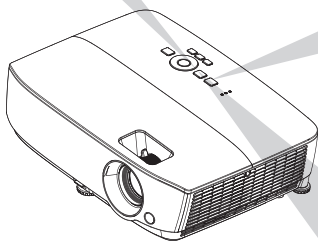
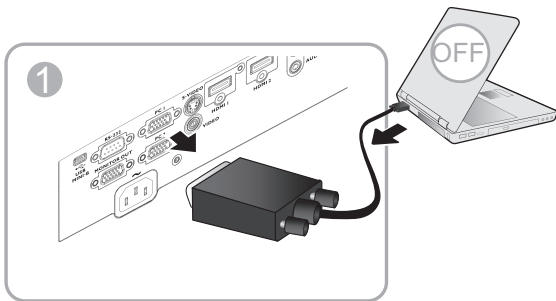

## Table of contents

English .....	12
Français .....	13
Deutsch .....	14
Italiano.....	15
Español .....	16
Português .....	17
Svenska.....	18
Русский.....	19
Nederlands.....	20
Polski.....	21
Türkçe .....	22
Čeština.....	23
ไทย .....	24
繁體中文.....	25
简体中文.....	26
日本語 .....	27
한국어 .....	28
يـسـبـعـع .....	29
Suomi .....	30
Norsk.....	31
Dansk.....	32

 All specifications are subject to change without notice.

## Optical

### Resolution

MS535/MS535A: 800 × 600 SVGA  
 MX535: 1024 × 768 XGA  
 MW535/TW535/MW535A: 1280 × 800  
 WXGA  
 MH535/MH535A/TH535/MH535FHD: 1920 ×  
 1080 1080p

### Display system

I-CHIP DMD

### Lens F/Number

SVGA/XGA/WXGA:  
 F = 2.42 to 2.62  
 f = 22 to 25.79 mm  
 1080p:  
 F = 2.47 to 2.66  
 f = 20.4 to 24.48 mm

### Offset

SVGA: 106.7±5%  
 XGA: 106±5%  
 WXGA: 103.8±5%  
 1080p: 107±5%

### Zoom ratio

1.2X

### Lamp

210 W lamp

## Electrical

### Power supply

AC100–240V, 2.60 A,  
 50-60 Hz (Automatic)

### Power consumption

SVGA/XGA/WXGA:  
 260 W (Max); < 0.5 W (Standby)  
 1080p:  
 267 W (Max); < 0.5 W (Standby)

## Mechanical

### Weight

2.6 kg (5.7 lbs)

## Output terminals

### RGB output

D-Sub 15-pin (female) × 1

### Speaker

(Stereo) 2 watt × 1

### Audio output

PC audio jack × 1

## Control

### RS-232 serial control

9 pin × 1

### IR receiver × 1

USB mini-B × 1

## Input terminals

### Computer input

RGB input

D-Sub 15-pin (female) × 2

### Video signal input

S-VIDEO

Mini DIN 4-pin port × 1

VIDEO

RCA jack × 1

### SD/HDTV signal input

Analog - Component RCA jack × 3  
 (through RGB input)

Digital-HDMI × 2

### Audio signal input

Audio in

PC audio jack × 1

## Environmental Requirements

### Temperature

Operating: 0°C-40°C at sea level

Storage: -20°C-60°C at sea level

### Relative humidity

Operating: 10%-90% (without condensation)

Storage: 10%-90% (without condensation)

### Altitude

Operating: 0-1499 m at 0°C-35°C; 1500-3000  
 m at 0°C-30°C (with High Altitude Mode on)

Storage: 0-12200 m at 30°C

### Transporting

Original packing or equivalent is recom-  
 mended.

### Repairing

Please visit below website and choose your  
 country to find your service contact window.  
<http://www.benq.com/welcome>

 Lamp life results will vary depending on environmental conditions and usage.

 Toutes les caractéristiques peuvent être modifiées sans notification préalable.

## Caractéristiques optiques

### Résolution

MS535/MS535A : 800 x 600 SVGA  
 MX535 : 1024 x 768 XGA  
 MW535/TW535/MW535A : 1280 x 800 WXGA  
 MH535/MH535A/TH535/MH535FHD: 1920 x 1080 1080p

### Système d'affichage

I-CHIP DMD

### Ouverture (nombre F)

SVGA/XGA/WXGA:  
 F = 2,42 à 2,62  
 f = 22 à 25,79 mm  
 1080p:  
 F = 2,47 à 2,66  
 f = 20,4 à 24,48 mm

### Décalage

SVGA: 106,7±5%  
 XGA: 106±5%  
 WXGA: 104±5%  
 1080p: 107±5%

### Zoom

1,2X

### Lampe

Lampe 210 W

## Caractéristiques électriques

### Alimentation

100-240V CA, 2,60 A,  
 50-60 Hz (Automatique)

### Consommation

SVGA/XGA/WXGA:  
 260 W (Maxi) ; < 0,5 W (Veille)  
 1080p:  
 267 W (Maxi) ; < 0,5 W (Veille)

## Caractéristiques mécaniques

### Poids

2,6 kg (5,7 livres)

## Terminaux de sortie

### Sortie RGB

D-Sub 15 broches (femelle) x 1

### Haut-parleur

(Stéréo) 2 watts x 1

### Sortie signal audio

Prise audio PC x 1

## Contrôle

### Contrôle série RS-232

9 broches x 1

### Récepteur IR x 1

USB mini-B x 1

## Terminaux d'entrée

### Entrée ordinateur

Entrée RGB

D-Sub 15 broches (femelle) x 2

### Entrée signal vidéo

#### S-VIDEO

Port mini DIN 4 broches x 1

#### VIDEO

Prise RCA x 1

### Entrée de signal SD/HDTV

Prise RCA analogique - composantes x 3  
 (via entrée RGB)

Numérique-HDMI x 2

### Entrée signal audio

#### Entrée audio

Prise audio PC x 1

## Caractéristiques environnementales

### Température

Fonctionnement : 0°C à 40°C au niveau de la mer

Stockage : -20°C à 60°C au niveau de la mer

### Humidité relative

Fonctionnement : 10%-90% (sans condensation)

Stockage : 10%-90% (sans condensation)

### Altitude

Fonctionnement : 0-1499 m à 0°C-35°C ;  
 1500-3000 m à 0°C-30°C (avec Mode Haute altitude activé)

Stockage : 0-12200 m à 30°C

### Transport

L'emballage original ou équivalent est recommandé.

### Réparation

Veuillez consulter le site Web ci-dessous et choisir votre pays pour trouver la fenêtre Contact de service.

<http://www.benq.com/welcome>

 Les résultats en termes de durée de vie de la lampe dépendront des conditions environnementales et d'utilisation.

 Änderungen aller technischen Daten sind vorbehalten.

## Optische Daten

### Auflösung

MS535/MS535A: 800 x 600 SVGA  
 MX535: 1024 x 768 XGA  
 MW535/TW535/MW535A: 1280 x 800  
 WXGA  
 MH535/MH535A/TH535/MH535FHD: 1920 x  
 1080 1080p

### Anzeigesystem

1-CHIP DMD

### F-Wert des Objektivs

SVGA/XGA/WXGA:

F = 2,42 bis 2,62

f = 22 bis 25,79 mm

1080p:

F = 2,47 bis 2,66

f = 20,4 bis 24,48 mm

### Versatz

SVGA: 106,7±5%

XGA: 106±5%

WXGA: 103,8±5%

1080p: 107±5%

### Zoomverhältnis

1,2-fach

### Lampe

210-Watt-Lampe

## Elektrische Daten

### Stromversorgung

100 bis 240 V~, 2,60 A

50-60 Hz (automatisch)

### Energieverbrauch

SVGA/XGA/WXGA:

260 W (maximal); < 0,5 W (Bereitschaft)

1080p:

267 W (maximal); < 0,5 W (Bereitschaft)

## Mechanische Daten

### Gewicht

2,6 kg

## Ausgänge

### RGB-Ausgang

D-Sub, 15-polig (weiblich) x 1

### Lautsprecher

(Stereo) 2 Watt x 1

### Audioausgang

PC-Audioanschluss x 1

## Steuerung

### Serielle RS-232-Steuerung

9-polig x 1

### Infrarotempfänger x 1

USB, Mini B x 1

## Eingänge

### Computereingang

RGB-Eingang

D-Sub, 15-polig (weiblich) x 2

### Videosignaleingang

S-VIDEO

Mini-DIN, 4-polig x 1

VIDEO

Cinchanschluss x 1

SD/HDTV-Signaleingang

Analog - Component-Cinchanschluss x 3

(über RGB-Eingang)

Digital-HDMI x 2

### Audioeingang

Audioeingang

PC-Audioanschluss x 1

## Umgebungsbedingungen

### Temperatur

Betrieb: 0°C–40°C in Meeresspiegelhöhe

Lagerung: -20°C–60°C in Meeresspiegelhöhe

### Relative Feuchtigkeit

Betrieb: 10%-90% (nicht kondensierend)

Lagerung: 10%-90% (nicht kondensierend)

### Höhe

Betrieb: 0 bis 1499 m bei 0 bis 35°C; 1500 bis

3000 m bei 0 bis 30°C (bei eingeschaltetem

Höhenmodus)

Lagerung: 0 bis 12200 m bei 30°C

### Transport

Originalverpackung oder gleichwertige

Verpackung wird empfohlen.

### Reparatur

Bitte besuchen Sie die nachstehende Webseite

und wählen Sie Ihr Land. Dadurch erscheint

Ihr Servicekontaktfenster.

<http://www.benq.com/welcome>

 Die Betriebszeit der Lampe hängt von Umgebungs- und Nutzungsbedingungen ab.



## Specifiche tecniche

**Tutte le specifiche sono soggette a modifiche senza preavviso.**

### Ottica

#### Risoluzione

MS535/MS535A: 800 x 600 SVGA  
MX535: 1024 x 768 XGA  
MW535/TW535/MW535A: 1280 x 800 WXGA  
MH535/MH535A/TH535/MH535FHD: 1920 x 1080 1080p

#### Sistema di visualizzazione

I-CHIP DMD

Numero/F dell'obiettivo  
SVGA/XGA/WXGA:  
F = da 2,42 a 2,62  
f = da 22 a 25,79 mm  
1080p:  
F = da 2,47 a 2,66  
f = da 20,4 a 24,48 mm

#### Compensazione

SVGA: 106,7±5%  
XGA: 106±5%  
WXGA: 103,8±5%  
1080p: 107±5%

#### Portata dello zoom

1,2X

#### Lampada

Lampada 210 W

### Elettricità

#### Alimentazione

CA 100-240V, 2,60 A,  
50-60 Hz (Automatica)

#### Consumo energetico

SVGA/XGA/WXGA:  
260 W (massimo); < 0,5 W (Standby)  
1080p:  
267 W (massimo); < 0,5 W (Standby)

### Meccanica

#### Peso

2,6 kg (5,7 lbs.)

### Terminali d'uscita

#### Uscita RGB

D-Sub 15-pin (femmina) x 1

#### Altoparlante

(Stereo) 2 Watt x 1

#### Uscita segnale audio

Connettore audio PC x 1

### Controllo

#### Controllo seriale RS-232

9 pin x 1

#### Ricevitore IR x 1

#### USB mini-B x 1

### Terminali d'ingresso

#### Ingresso computer

Ingresso RGB

D-Sub 15-pin (femmina) x 2

#### Segnale ingresso video

S-VIDEO

Porta Mini DIN 4-pin x 1

VIDEO

Connettore RCA x 1

#### Ingresso segnale SD/HDTV

Connettore analogico - RCA a componenti x 3

(tramite ingresso RGB)

Digitale - HDMI x 2

#### Ingresso segnale audio

Ingresso audio

Connettore audio PC x 1

### Requisiti ambientali

#### Temperatura

Operativa: 0°C-40°C sul livello del mare

Conservazione: -20°C-60°C sul livello del mare

#### Umidità relativa

Operativa: 10%-90% (senza condensa)

Conservazione: 10%-90% (senza condensa)

#### Altitudine

Operativa: 0-1499 m a 0°C-35°C; 1500-3000 m a 0°C-30°C (con modalità Altitudine elevata attiva)

Conservazione: 0-12200 m a 30°C

#### Trasporto

Si consiglia la confezione originale o equivalente.

#### Riparazione

Visitare il sito web di seguito e selezionare il

Paese per trovare la finestra di contatto assistenza.

<http://www.benq.com/welcome>

**La durata della lampada varierà in base alle condizioni ambientali e d'uso.**



 **Todas las especificaciones están sujetas a cambio sin previo aviso.**

## Ópticas

### Resolución

MS535/MS535A: 800 x 600 SVGA  
 MX535: 1024 x 768 XGA  
 MW535/TW535/MW535A: 1280 x 800  
 WXGA  
 MH535/MH535A/TH535/MH535FHD: 1920 x  
 1080 1080p

### Sistema óptico

1 CHIP DMD

### Lente F/Número

SVGA/XGA/WXGA:  
 F = 2,42 a 2,62  
 f = 22 a 25,79 mm  
 1080p:  
 F = 2,47 a 2,66  
 f = 20,4 a 24,48 mm

### Desviación

SVGA: 106,7±5 %  
 XGA: 106±5 %  
 WXGA: 103,8±5 %  
 1080p: 107±5 %

### Relación de zoom

1,2X

### Lámpara

Lámpara de 210 W

## Eléctricas

### Fuente de alimentación

100-240 VCA, 2,60 A,  
 50-60 Hz (automático)

### Consumo de energía

SVGA/XGA/WXGA:  
 260 W (máx); < 0,5 W (espera)  
 1080p:  
 267 W (máx); < 0,5 W (espera)

## Mecánicas

### Peso

2,6 kg (5,7 libras)

## Terminales de salida

### Salida RGB

D-Sub de 15 clavijas (hembra) x 1

### Altavoz

(Estéreo) 2 vatios x 1

### Salida de señal de audio

Conector de audio de PC x 1

## Control

### Control de serie RS-232

9 clavijas x 1

### Receptor de infrarrojos x 1

USB mini-B x 1

## Terminales de entrada

### Entrada de ordenador

Entrada RGB

D-Sub de 15 clavijas (hembra) x 2

### Entrada de señal de vídeo

S-VIDEO

Puerto Mini-DIN de 4 clavijas x 1

VIDEO

Conector RCA x 1

Entrada de señal de TV de definición estándar/  
 alta definición

Análogica - Conector RCA de vídeo de  
 componentes x 3

(a través de la entrada RGB)

HDMI digital x 2

### Entrada de señal de audio

Entrada de audio

Conector de audio de PC x 1

## Requisitos medioambientales

### Temperatura

Funcionamiento: 0 °C-40 °C a nivel del mar

Almacenamiento: -20 °C-60 °C a nivel del mar

### Humedad relativa

Funcionamiento: 10%-90% (sin condensación)

Almacenamiento: 10%-90% (sin condensación)

### Altitud

Funcionamiento: 0-1499 m a 0 °C-35 °C;

1500-3000 m a 0 °C-30 °C (con la opción

Modo altitud elevada activada)

Almacenamiento: 0-12200 m a 30 °C

### Transporte

Se recomienda el embalaje original o  
 equivalente.

### Reparación

Visite el siguiente sitio web y seleccione el país  
 para encontrar su contacto de servicio  
 técnico.

<http://www.benq.com/welcome>

 **La vida de la lámpara puede variar en función de las condiciones medioambientales y el uso.**

 Todas as especificações estão sujeitas a alteração sem aviso prévio.

### Ópticas

#### Resolução

MS535/MS535A: 800 x 600 SVGA  
 MX535: 1024 x 768 XGA  
 MW535/TW535/MW535A: 1280 x 800 WXGA  
 MH535/MH535A/TH535/MH535FHD: 1920 x 1080 1080p

#### Sistema de visualização

I-CHIP DMD

#### Lente F/Número

SVGA/XGA/WXGA:  
 F = 2,42 a 2,62  
 f = 22 a 25,79 mm  
 1080p:  
 F = 2,47 a 2,66  
 f = 20,4 a 24,48 mm

#### Desvio

SVGA: 106,7±5%  
 XGA: 106±5%  
 WXGA: 103,8±5%  
 1080p: 107±5%

#### Taxa de zoom

1,2X

#### Lâmpada

Lâmpada de 210 W

### Eléctricas

#### Fonte de alimentação

AC100-240V, 2,60 A,  
 50-60 Hz (Automático)

#### Consumo de energia

SVGA/XGA/WXGA:  
 260 W (Máx); < 0,5 W (Modo de Espera)  
 1080p:  
 267 W (Máx); < 0,5 W (Modo de Espera)

### Mecânicas

#### Peso

2,6 kg

### Terminais de saída

#### Saída RGB

D-Sub de 15 pinos (fêmea) x 1

#### Altifalante

(Estéreo) 2 watts x 1

#### Saída do sinal de áudio

Tomada de áudio de PC x 1

### Controlo

#### Controlo de série RS-232

9 pinos x 1

#### Receptor de IV x 1

USB mini-B x 1

### Terminais de entrada

#### Entrada de computador

Entrada RGB

D-Sub de 15 pinos (fêmea) x 2

#### Entrada do sinal de vídeo

S-VIDEO

Porta mini DIN de 4 pinos x 1

VIDEO

Tomada RCA x 1

#### Entrada de sinal de TV SD/HD

Tomada RCA Analógico

- Componente x 3

(através de entrada RGB)

Digital-HDMI x 2

#### Entrada de sinal de áudio

Entrada de áudio

Tomada de áudio de PC x 1

### Requisitos ambientais

#### Temperatura

Funcionamento: 0°C-40°C ao nível do mar

Armazenamento: -20°C-60°C ao nível do mar

#### Humidade relativa

Funcionamento: 10%-90% (sem condensação)

Armazenamento: 10%-90% (sem condensação)

#### Altitude

Funcionamento: 0-1499 m a 0-35°C; 1500-3000 m a 0-30°C (com Modo Grande Altitude ligado)

Armazenamento: 0-12200 m a 30°C

#### Transporte

Recomenda-se a utilização da embalagem original ou equivalente.

#### Reparação

Visite o website indicado abaixo e escolha o seu país para encontrar as informações de contacto de assistência técnica.

<http://www.benq.com/welcome>

 O tempo de vida útil da lâmpada poderá variar de acordo com as condições ambientais e modo de utilização.

**Alla specifikationer kan ändras utan föregående meddelande.**

## Optik

### Upplösning

MS535/MS535A: 800 x 600 SVGA  
 MX535: 1024 x 768 XGA  
 MW535/TW535/MW535A: 1280 x 800  
 WXGA  
 MH535/MH535A/TH535/MH535FHD: 1920 x  
 1080 1080p

### Visningssystem

I-CHIP DMD

### Linsens f-nummer

SVGA/XGA/WXGA:  
 F = 2,42 till 2,62  
 f = 22 till 25,79 mm  
 1080p:  
 F = 2,47 till 2,66  
 f = 20,4 till 24,48 mm

### Förskjutning

SVGA: 106,7±5%  
 XGA: 106±5%  
 WXGA: 103,8±5%  
 1080p: 107±5%

### Zoomförhållande

1,2X

### Lampa

210 W-lampa

## EI

### Strömförsörjning

100-240V växelström, 2,60 A,  
 50-60 Hz (Automatiskt)

### Strömförbrukning

SVGA/XGA/WXGA:  
 260 W (Max); < 0,5 W (Standby)  
 1080p:  
 267 W (Max); < 0,5 W (Standby)

## Mekanik

### Vikt

2,6 kg (5,7 lbs.)

## Utgångsterminaler

### RGB-utgång

D-Sub 15 stift (hona) x 1

### Högtalare

(Stereo) 2 watt x 1

### Ljudutgång

PC-ljudkontakt x 1

## Kontroll

### RS-232-seriekontroll

9 stift x 1

### IR-mottagare x 1

### USB mini B x 1

## Ingångsterminaler

### Datoringång

RGB-ingång

D-Sub 15 stift (hona) x 2

### Videosignalingång

S-VIDEO

Mini DIN 4-stiftsport x 1

VIDEO

RCA-kontakt x 1

### SD/HDTV-signalingång

Analog - Komponent RCA-kontakt x 3  
 (via RGB-ingång)  
 Digital-HDMI x 2

### Ljudingång

Ljud in

PC-ljudkontakt x 1

## Miljökrav

### Temperatur

Drift: 0 °C-40 °C på havsnivå  
 Lagring: -20 °C-60 °C på havsnivå

### Relativ luftfuktighet

Drift: 10-90 % (utan kondensation)  
 Lagring: 10-90 % (utan kondensation)

### Höjd

Drift: 0-1499 m vid 0 °C-35 °C; 1500-3000 m  
 vid 0 °C-30 °C (med påslaget Höghöjds läge)  
 Lagring: 0-12200 m vid 30 °C

### Transport

Originalförpackning eller motsvarande  
 rekommenderas.

### Reparation

Besök webbplatsen nedan och välj ditt land för  
 att hitta ditt servicekontaktfönster.  
<http://www.benq.com/welcome>

**Lampivslängden varierar beroende på omgivningsförhållanden och användning.**

 Все характеристики могут изменяться без предварительного уведомления.

## Оптические характеристики

### Разрешение

MS535/MS535A: 800 x 600 SVGA  
 MX535: 1024 x 768 XGA  
 MW535/TW535/MW535A: 1280 x 800 WXGA  
 MH535/MH535A/TH535/MH535FHD: 1920 x 1080 1080p

### Проекционная система

Однокристалльное цифровое  
 микрозеркальное устройство (DMD)

### Объектив, фокусное расстояние

SVGA/XGA/WXGA:  
 F = 2,42 - 2,62  
 f = 22 - 25,79 мм  
 1080p:  
 F = 2,47 - 2,66  
 f = 20,4 - 24,48 мм

### Смещение

SVGA: 106,7±5%  
 XGA: 106±5%  
 WXGA: 103,8±5%  
 1080p: 107±5%

### Коэффициент масштабирования:

1,2X

### Лампа

Лампа 210 Вт

## Электрические характеристики

### Питание

100–240 В переменного тока; 2,60 А;  
 50–60 Гц (авто)

### Энергопотребление

SVGA/XGA/WXGA:  
 260 Вт (макс.); < 0,5 Вт (режим ожидания)  
 1080p:  
 267 Вт (макс.); < 0,5 Вт (режим ожидания)

## Механические характеристики

### Вес

2,6 кг (5,7 фунта)

## Выходные разъемы

### Выход RGB

D-Sub (15-контактов, гнездо) – 1 шт.

### Динамик

(стерео), 2 Вт – 1 шт.

### Выход аудиосигналов

Аудиоразъем ПК – 1 шт.

## Управление

Управление через последовательный порт RS-232

9 контактов – 1 шт.

ИК-приемник – 1 шт.

Мини-разъем USB типа B – 1 шт.

## Входные разъемы

Вход компьютера

Вход RGB

D-Sub (15-контактов, гнездо) – 2 шт.

Вход видеосигнала

S-VIDEO

Порт Mini DIN (4-контакта) – 1 шт.

ВИДЕО

Гнездо RCA – 1 шт.

Вход сигнала SD/HDTV

Гнездо RCA аналогового компонентного  
 видеосигнала – 3 шт.

(через вход RGB)

Цифровой порт HDMI – 2 шт.

Вход аудиосигналов

Аудио вход

Аудиоразъем ПК – 1 шт.

## Требования к окружающей среде

### Температура

Рабочая: 0°C–40°C на уровне моря

Хранение: -20°C–60°C на уровне моря

### Относительная влажность

Рабочая: от 10% до 90% (без  
 конденсации)

Хранение: от 10% до 90% (без  
 конденсации)

### Высота

Рабочая: от 0 до 1 499 м при температуре  
 от 0 до 35°C; от 1500 до 3000 м при  
 температуре от 0 до 30°C (при включении  
 режима большой высоты)

Хранение: от 0 до 12200 м при  
 температуре 30°C

### Транспортировка

Рекомендуется использовать  
 оригинальную или аналогичную упаковку.

### Ремонт

Чтобы найти окно связи с сервисным  
 центром, зайдите на приведенный ниже  
 веб-сайт и выберите свою страну.  
<http://www.benq.com/welcome>

 Срок службы лампы может быть различным в зависимости от внешних условий и режимов эксплуатации.

**Alle specificaties kunnen zonder voorafgaande kennisgeving worden gewijzigd.**

## Optische specificaties

### Resolutie

MS535/MS535A: 800 x 600 SVGA  
 MX535: 1024 x 768 XGA  
 MW535/TW535/MW535A: 1280 x 800 WXGA  
 MH535/MH535A/TH535MH535FHD: 1920 x 1080 1080p

### Weergavesysteem

I-CHIP DMD

### Lens F-waarde

SVGA/XGA/WXGA:  
 F = 2,42 tot 2,62  
 f = 22 tot 25,79 mm  
 1080p:  
 F = 2,47 tot 2,66  
 f = 20,4 tot 24,48 mm

### Offset

SVGA: 106,7±5%  
 XGA: 106±5%  
 WXGA: 103,8±5%  
 1080p: 107±5%

### Zoomfactor

1,2X

### Lamp

Lamp van 210 W

## Elektrische specificaties

### Stroomtoevoer

AC100-240V, 2,60 A,  
 50-60 Hz (automatisch)

### Stroomverbruik

SVGA/XGA/WXGA:  
 260 W (max); < 0,5 W (stand-by)  
 1080p:  
 267 W (max); < 0,5 W (stand-by)

## Mechanische specificaties

### Gewicht

2,6 kg

## Uitgangen

### RGB-uitgang

D-Sub 15-pins (vrouwelijk) x 1

### Luidspreker

(Stereo) 2 watt x 1

### Audiosignaaluitgang

Pc-audio-aansluiting x 1

## Besturing

Seriële besturing via RS-232

9-pins x 1

IR-ontvanger x 1

Mini USB B x 1

## Ingangen

Computeringang

RGB-ingang

D-Sub 15-pins (vrouwelijk) x 2

Videosignaalingang

S-VIDEO

Mini DIN 4-pins poort x 1

VIDEO

RCA-stekker x 1

SD/HDTV-signaalingang

Analoge - Component RCA-aansluiting  
 x 3 (via RGB-ingang)

Digitaal-HDMI x 2

Audiosignaalingang

Audio-ingang

Pc-audio-aansluiting x 1

## Omgevingsvereisten

### Temperatuur

Werkomgeving: 0°C-40°C op zeeniveau  
 Opslag: -20°C-60°C op zeeniveau

### Relatieve vochtigheid

Werkomgeving: 10%-90% (zonder  
 condensatie)

Opslag: 10%-90% (zonder condensatie)

### Hoogte

Werkomgeving: 0-1499 m bij 0°C-35°C; 1500-  
 3000 m bij 0°C-30°C (met Hoogtemodus  
 ingeschakeld)

Opslag: 0-12200 m bij 30°C

### Vervoeren

Originele verpakking of gelijksoortig wordt  
 aanbevolen.

### Bezig met repareren.

Bezoek onze website en kies uw land om het  
 venster voor uw service contact te openen.  
<http://www.benq.com/welcome>

**De levensduur van de lamp zal verschillen, afhankelijk van de omgevingsomstandigheden en het gebruik.**

 **Wszystkie parametry techniczne mogą ulec zmianie bez wcześniejszego powiadomienia.**

## Parametry optyczne

### Rozdzielczość

MS535/MS535A: 800 x 600 SVGA  
 MX535: 1024 x 768 XGA  
 MW535/TW535/MW535A: 1280 x 800 WXGA  
 MH535/MH535A/TH535/MH535FHD: 1920 x 1080 1080p

### Układ wyświetlania

1-CHIP DMD

### Przysłona obiektywu

SVGA/XGA/WXGA:  
 F = 2,42 do 2,62  
 f = od 22 do 25,79 mm  
 1080p:  
 F = 2,47 do 2,66  
 f = od 20,4 do 24,48 mm

### Przesunięcie

SVGA: 106,7±5%  
 XGA: 106±5%  
 WXGA: 103,8±5%  
 1080p: 107±5%

### Współczynnik powiększenia

1,2X

### Lampa

Lampa 210 W

## Parametry elektryczne

### Zasilanie

Prąd zmienny 100 - 240V, 2,60 A,  
 50-60 Hz (automatyczna)

### Pobór mocy

SVGA/XGA/WXGA:  
 260 W (maks.); < 0,5 W (tryb gotowości)  
 1080p:  
 267 W (maks.); < 0,5 W (tryb gotowości)

## Parametry mechaniczne

### Ciężar

2,6 kg (5,7 funta)

## Złącza wyjścia

### Wyjście RGB

15-pinowe D-Sub (żeńskie) x 1

### Głośnik

(Stereo) 2 W x 1

### Wyjście sygnału audio

Gniazdo audio PC x 1

## Sterowanie

### Port szeregowy RS-232

9 pinowe x 1

### Odbiornik podczerwieni x 1

USB mini B x 1

## Złącza wejścia

### Wyjście komputerowe

Wyjście RGB

15-pinowe D-Sub (żeńskie) x 2

### Wyjście sygnału wideo

S-VIDEO

4-pinowe złącze Mini DIN x 1

VIDEO

Gniazdo RCA x 1

### Wyjście sygnału SD/HDTV

Analogowe - gniazdo Component

RCA x 3

(przez wejście RGB)

Cyfrowe - HDMI x 2

### Wyjście sygnału audio

Wyjście audio

Gniazdo audio PC x 1

## Wymagania środowiskowe

### Temperatura

Praca: 0°C - 40°C na poziomie morza

Przechowywanie: -20°C - 60°C na poziomie morza

### Wilgotność względna

Praca: 10%-90% (bez kondensacji)

Przechowywanie: 10%-90% (bez kondensacji)

### Wysokość

Praca: 0-1499 m przy temperaturze 0°C-35°C; 1500-3000 m przy temperaturze 0°C-30°C (z włączonym trybem dużej wysokości)

Przechowywanie: 0-12200 m przy temperaturze 30°C

### Transport

Zalecane jest oryginalne opakowanie lub jego odpowiednik

### Naprawy

Na poniższej witrynie internetowej wybierz kraj w celu znalezienia najbliższego punktu serwisowego.

<http://www.benq.com/welcome>

 **Żywotność lampy uzależniona jest od warunków środowiska pracy oraz intensywności użytkowania.**

 Tüm spesifikasyonlar, haber verilmeden değiştirilebilir.

### Optik

#### Çözünürlük

MS535/MS535A: 800 x 600 SVGA  
MX535: 1024 x 768 XGA  
MW535/TW535/MW535A: 1280 x 800  
WXGA  
MH535/MH535A/TH535/MH535FHD:  
1920 x 1080 1080p

#### Görüntü sistemi

1-CHIP DMD

#### Lens F/Numarası

SVGA/XGA/WXGA:  
F = 2,42 - 2,62  
f = 22 - 25,79 mm  
1080p:  
F = 2,47 - 2,66  
f = 20,4 - 24,48 mm

#### Sapma

SVGA: 106,7±5%  
XGA: 106±5%  
WXGA: 103.8±5%  
1080p: 107±5%

#### Yakınlaştırma oranı

1,2X

#### Lamba

210 W lamba

### Elektrik

#### Güç kaynağı

AC100-240V, 2,60 A,  
50-60 Hz (Otomatik)

#### Güç tüketimi

SVGA/XGA/WXGA:  
260 W (Maks.); < 0,5 W (Bekleme)  
1080p:  
267 W (Maks.); < 0,5 W (Bekleme)

### Mekanik

#### Ağırlık

2,6 kg (5,7 lbs.)

### Çıkış terminaleri

#### RGB çıkışı

D-Sub 15-pimli (dişi) x 1

#### Hoparlör

(Stereo) 2 vat x 1

#### Ses sinyali çıkışı

Bilgisayar sesi jakı x 1

### Denetim

#### RS-232 seri kumanda

9 pim x 1

#### IR alıcısı x 1

USB mini B x 1

### Giriş terminaleri

#### Bilgisayar girişi

RGB girişi

D-Sub 15-pimli (dişi) x 2

#### Video sinyali girişi

S-VIDEO

Mini DIN 4-pimli bağlantı noktası x 1

#### VIDEO

RCA jak x 1

#### SD/HDTV sinyali girişi

Analog - Komponent RCA jak x 3  
(RGB girişinden)

Dijital-HDMI x 2

#### Ses sinyali girişi

Ses girişi

Bilgisayar sesi jakı x 1

### Çevresel Gereklilikler

#### Şıcaklık

Çalışma: Deniz seviyesinde 0°C-40°C

Depolama: Deniz seviyesinde -20°C-60°C

#### Bağıl nem

Çalışma: %10-%90 (yoğuşmasız)

Depolama: %10-%90 (yoğuşmasız)

#### Yükseklik

Çalışma: 0°C-35°C'de 0-1499 m; 0°C-

30°C'de 1500-3000 m (Yüksek Yer Modu  
açık olarak)

Depolama: 30°C'de 0-12200 m

#### Nakliye

Orijinal ambalaj veya eş değeri önerilir.

#### Onarım

Lütfen aşağıdaki web sitesini ziyaret edip,  
servis iletişimi bilgilerini bulmak için  
ülkenizi seçin.

<http://www.benq.com/welcome>

 Lamba ömrü sonuçları çevresel koşullara ve kullanıma bağlı olarak değişebilir.

 **Veškeré technické údaje se mohou změnit bez předchozího upozornění.**

### Optické parametry

#### Rozlišení

MS535/MS535A: 800 x 600 SVGA  
 MX535: 1024 x 768 XGA  
 MW535/TW535/MW535A: 1280 x 800 WXGA  
 MH535/MH535A/TH535/MH535FHD: 1920 x 1080 1080p

#### Systém zobrazování

Jednočipový DMD

#### Clonové číslo objektivu

SVGA/XGA/WXGA:  
 F = 2,42 až 2,62  
 f = 22 až 25,79 mm  
 1080p:  
 F = 2,47 až 2,66  
 f = 20,4 až 24,48 mm

#### Posun

SVGA: 106,7±5%  
 XGA: 106±5%  
 WXGA: 103,8±5%  
 1080p: 107±5%

#### Poměr zvětšení

1,2X

#### Lampa

Lampa 210 W

### Elektrické parametry

#### Napájení

100–240 V, 2,60 A,  
 50-60 Hz (automaticky)

#### Příkon

SVGA/XGA/WXGA:  
 260 W (max); < 0,5 W (pohotovostní stav)  
 1080p:  
 267 W (max); < 0,5 W (pohotovostní stav)

### Mechanické parametry

#### Hmotnost

2,6 kg (5,7 lbs)

### Výstupní terminály

#### RGB výstup

D-Sub 15 hrotů (samice) x 1

#### Reproduktor

(Stereo) 2 W x 1

#### Výstup zvukového signálu

PC audio konektor x 1

### Ovládání

Konektor RS-232 (sériové dálkové ovládání)  
 9 hrotů x 1

Infračervený přijímač x 1

USB mini-B x 1

### Vstupní terminály

Vstup signálu z počítače

Vstup RGB

D-Sub 15 hrotů (samice) x 2

Vstup video signálu

S-VIDEO

Mini DIN 4-hrotový port x 1

VIDEO

RCA konektor x 1

Vstup signálu SD/HDTV

Analogový - komponentní RCA  
 konektor x 3

(přes vstup RGB)

Digitální-HDMI x 2

Vstup zvukového signálu

Vstup zvuku

PC audio konektor x 1

### Požadavky z hlediska životního prostředí

#### Teplota

Provozní: 0 °C až 40 °C na úrovni hladiny  
 moře

Skladování: -20°C až 60°C na úrovni  
 hladiny moře

#### Relativní vlhkost

Provozní: 10%-90% (bez kondenzace)

Skladování: 10%-90% (bez kondenzace)

#### Nadm. výška

Provozní: 0 - 1499 m při 0°C - 35°C; 1500 -  
 3000 m při 0°C - 30°C (s aktivním Režim  
 velké nadm. výš.)

Skladování: 0 - 12200 m při 30°C

#### Přeprava

Doporučujeme původní nebo ekvivalentní  
 obal.

#### Opravy

Přejděte na následující web, zvolte vaši  
 zemi a v okně se zobrazí kontakt na  
 nejbližší servis.

<http://www.benq.com/welcome>

 **Životnost lampy je různá podle podmínek okolního prostředí a podle využití.**



☞ รายละเอียดทางด้านเทคนิคทั้งหมดอาจเปลี่ยนแปลงได้โดยไม่ต้องแจ้งให้ทราบล่วงหน้า

### ระบบออปติค

ความละเอียด

MS535/MS535A: 800 x 600 SVGA  
 MX535: 1024 x 768 XGA  
 MW535/TW535/MW535A: 1280 x 800 WXGA  
 MH535/MH535A/TH535/MH535FHD: 1920 x 1080  
 1080p

ระบบแสดงภาพ

1-CHIP DMD

F/Number ของเลนส์

SVGA/XGA/WXGA:

F = 2.42 ถึง 2.62

f = 22 ถึง 25.79 มม.

1080p:

F = 2.47 ถึง 2.66

f = 20.4 ถึง 24.48 มม.

ออฟเซต

SVGA: 106.7±5%

XGA: 106±5%

WXGA: 103.8±5%

1080p: 107±5%

อัตราซูม

1.2X

หลอดไฟ

หลอดไฟขนาด 210 W

ระบบไฟ

แหล่งจ่ายไฟ

AC100-240V, 2.60 A,

50-60 Hz (อัตโนมัติ)

การสิ้นเปลืองพลังงาน

SVGA/XGA/WXGA:

260 W (สูงสุด); < 0.5 W (สแตนด์บาย)

1080p:

267 W (สูงสุด); < 0.5 W (สแตนด์บาย)

ตัวเครื่อง

น้ำหนัก

2.6 กก. (5.7 ปอนด์)

ขั้วต่อเอาต์พุต

สัญญาณออก RGB

D-Sub 15 พิน (ตัวเมีย) x 1

ลำโพง

(สเตอริโอ) 2 วัตต์ x 1

เอาต์พุตสัญญาณเสียง

แจ็คเสียง PC x 1

การควบคุม

การควบคุมอนุกรม RS-232

9 พิน x 1

ตัวรับสัญญาณ IR x 1

USB มีนิน B x 1

ขั้วต่ออินพุต

สัญญาณเข้าคอมพิวเตอร์

สัญญาณเข้า RGB

D-Sub 15 พิน (ตัวเมีย) x 2

สัญญาณเข้าวิดีโอ

S-VIDEO

พอร์ต มีนิน DIN 4 พิน x 1

VIDEO

แจ็ค RCA x 1

สัญญาณเข้า SD/HDTV

อนาล็อก - แจ็คคอมโพเนนต์ RCA x 3

(ผ่านอินพุต RGB)

ดิจิทัล-HDMI x 2

อินพุตสัญญาณเสียง

สัญญาณเสียงเข้า

แจ็คเสียง PC x 1

ข้อกำหนดของสภาพแวดล้อมการทำงาน

อุณหภูมิ

ขณะทำงาน: 0°C-40°C ที่ระดับน้ำทะเล

ขณะเก็บรักษา: -20°C-60°C ที่ระดับน้ำทะเล

ความชื้นสัมพัทธ์

ขณะทำงาน: 10%-90% (ไม่กลั่นตัว)

ขณะเก็บรักษา: 10%-90% (ไม่กลั่นตัว)

ระดับความสูง

ขณะทำงาน: 0-1499 ม. ที่ 0°C-35°C; 1500-3000 ม.

ที่ 0°C-30°C (เมื่อเปิดโหมดอัลติจูดสูง)

ขณะเก็บรักษา: 0-12200 ม. ที่ 30°C

การขนส่ง

แนะนำให้ใช้กล่องบรรจุเดิม หรือเทียบเท่า

การซ่อม

โปรดไปที่เว็บไซต์ด้านล่าง และเลือกประเทศของคุณ

เพื่อค้นหาที่ติดต่อของศูนย์บริการ

<http://www.benq.com/welcome>

☞ อายุหลอดจะแตกต่างกันไป ขึ้นอยู่กับเงื่อนไขของสิ่งแวดล้อมและลักษณะการใช้งาน

 所有規格如有變更，恕不另行通知。

## 光學

### 解析度

MS535/MS535A : 800 x 600 SVGA  
 MX535 : 1024 x 768 XGA  
 MW535/TW535/MW535A : 1280 x 800  
 WXGA  
 MH535/MH535A/TH535/MH535FHD : 1920  
 x 1080 1080p

### 顯示系統

I-CHIP DMD

### 鏡頭光圈值

SVGA/XGA/WXGA :  
 F = 2.42 至 2.62  
 f = 22 至 25.79 mm  
 1080p :  
 F = 2.47 至 2.66  
 f = 20.4 至 24.48 mm

### 位移

SVGA : 106.7 ± 5%  
 XGA : 106 ± 5%  
 WXGA : 103.8 ± 5%  
 1080p : 107 ± 5%

### 變焦倍率

1.2X

### 燈泡

210 瓦燈泡

## 電氣

### 電源供應

AC100-240V · 2.60 A ·  
 50-60 Hz (自動)

### 耗電量

SVGA/XGA/WXGA :  
 260 W (最大) · < 0.5 W (待機)  
 1080p :  
 260 W (最大) · < 0.5 W (待機)

## 機械

### 重量

2.6kg (5.7 lbs)

## 輸出端子

### RGB 輸出

D-Sub 15-pin (母接頭) x 1

### 喇叭

(立體聲) 2 瓦 x 1

### 音訊訊號輸出

PC 音訊插孔 x 1

## 控制

### RS-232 序列控制

9-pin x 1

紅外線接收器 x 1

迷你 B 型 USB x 1

## 輸入端子

### 電腦輸入

RGB 輸入

D-Sub 15-pin (母接頭) x 2

### 視訊訊號輸入

S-VIDEO

Mini DIN 4-pin 連接埠 x 1

VIDEO

RCA 插孔 x 1

SD/HDTV 訊號輸入

類比 - 色差視訊 RCA 插孔 x 3

(透過 RGB 輸入)

數位 -HDMI x 2

### 音訊訊號輸入

音訊輸入

PC 音訊插孔 x 1

## 環境需求

### 溫度

操作 : 0°C 至 40°C (海平面)

存放 : -20°C 至 60°C (海平面)

### 相對濕度

操作 : 10%-90% (未凝結)

存放 : 10%-90% (未凝結)

### 海拔高度

操作 : 0°C-35°C 為 0 至 1499 公尺 · 0°C-

30°C 為 1500 至 3000 公尺 (啟動高海拔模  
 式)

存放 : 30°C 為 0 至 12200 公尺

### 搬運

建議使用原本或同材質包裝。

### 維修

請瀏覽以下網站並選擇所在國家，即可找  
 到服務聯絡窗口。

<http://www.benq.com/welcome>

 燈泡壽命依使用環境條件及使用方式而有差異。

 所有规格如有更改，恕不另行通知。

## 光学

### 分辨率

MS535/MS535A: 800 x 600 SVGA  
 MX535: 1024 x 768 XGA  
 MW535/TW535/MW535A: 1280 x 800  
 WXGA  
 MH535/MH535A/TH535/MH535FHD: 1920 x  
 1080 1080p

### 显示系统

I-CHIP DMD

### 镜头光圈值

SVGA/XGA/WXGA:  
 F = 2.42 - 2.62  
 f = 22 - 25.79 mm  
 1080p:  
 F = 2.47 - 2.66  
 f = 20.4 - 24.48 mm

### 偏移

SVGA 106.7 ± 5%  
 XGA: 106 ± 5%  
 WXGA: 103.8 ± 5%  
 1080p: 107 ± 5%

### 变焦倍数

1.2X

### 灯泡

210 W 灯泡

## 电气

### 电源

AC 100-240V, 2.60 A,  
 50-60 Hz (自动)

### 功耗

SVGA/XGA/WXGA:  
 260W (最大); < 0.5W (待机)  
 1080p:  
 267W (最大); < 0.5W (待机)

## 机械

### 重量

2.6 kg (5.7 磅)

## 输出接口

### RGB 输出

D-sub 15-针 (母) x 1

### 扬声器

(立体声) 2W x 1

### 音频信号输出

PC 音频插孔 x 1

## 控制

RS-232 串行控制

9 针 x 1

红外线接收器 x 1

USB mini-B x 1

## 输入接口

计算机输入

RGB 输入

D-sub 15-针 (母) x 2

视频信号输入

S-VIDEO

Mini DIN 4-针端口 x 1

VIDEO

RCA 插口 x 1

SD/HDTV 信号输入

模拟 - 分量视频 RCA 插口 x 3  
 (通过 RGB 输入)

数字 - HDMI x 2

音频信号输入

音频输入

PC 音频插孔 x 1

## 环境要求

### 温度

操作: 0°C 至 40°C (海平面)

存放: -20°C 至 60°C (海平面)

### 相對濕度

操作: 10%-90% (未凝結)

存放: 10%-90% (未凝結)

### 海拔高度

操作: 0°C-35°C 為 0 至 1499 公尺, 0°C-  
 30°C 為 1500 至 3000 公尺 (啟動高海拔模  
 式)

存放: 30°C 為 0 至 12200 公尺

### 搬運

建議使用原本或同材質包裝。

### 維修

請瀏覽以下網站並選擇所在國家，即可找到服務聯絡窗口。

<http://www.benq.com/welcome>

 灯泡使用寿命因环境条件和使用情况不同而存在差异。

 すべての仕様は予告なしに変更することがあります。

**光学**

解像度

MS535/MS535A:800 x 600 SVGA  
 MX535:1024 x 768 XGA  
 MW535/TW535/MW535A:1280 x 800 WXGA  
 MH535/MH535A/TH535/MH535FHD:1920 x  
 1080 1080p

表示システム

1-CHIP DMD

レンズ F/ 番号

SVGA/XGA/WXGA:

F = 2.42 ~ 2.62

f = 22 ~ 25.79 mm

1080p:

F = 2.47 ~ 2.66

f = 20.4 ~ 24.48 mm

偏り

SVGA:106.7 ± 5%

XGA:106 ± 5%

WXGA:103.8 ± 5%

1080p:107 ± 5%

ズーム比

1.2X

ランプ

210 W ランプ

**電気仕様**

電源装置

AC100 ~ 240V, 2.60 A

50-60 Hz (自動)

消費電力

SVGA/XGA/WXGA:

260 W (最大); &lt; 0.5 W (スタンバイ)

1080p:

267 W (最大); &lt; 0.5 W (スタンバイ)

**機械仕様**

重量

2.6 kg (5.7 lbs)

**出力端末**

RGB 出力

D-Sub 15 ピン (メス) x 1

スピーカー

(ステレオ) 2 ワット x 1

オーディオ信号出力

PC オーディオジャック x 1

**コントロール**

RS-232 シリアルコントロール

9 ピン x 1

IR 受信装置 x 1

USB ミニ B x 1

**入力端末**

コンピュータ入力

RGB 入力

D-Sub 15 ピン (メス) x 2

ビデオ信号入力

S ビデオ

ミニ DIN 4 ピンポート x 1

ビデオ

RCA ジャック x 1

SD/HDTV 信号入力

アナログ - コンポーネント RCA ジャック x 3

(RGB 入力経由)

デジタル - HDMI x 2

オーディオ信号入力

音声入力

PC オーディオジャック x 1

**環境条件**

温度

動作: 0 °C -40 °C (海拔)

保管: -20 °C -60 °C (海拔)

相対湿度

動作: 10%-90% (結露しないこと)

保管: 10%-90% (結露しないこと)

高度

動作: 0 ~ 1,499 m (0 °C ~ 35 °C)、1,500 ~ 3,000 m (0 °C ~ 30 °C (高地モードオン  
の状態))

保管: 0 ~ 12,200 m (30 °C)

輸送

元の梱包または同等品を推奨します。

修理

以下の Web サイトにアクセスし、お住まいの国を選び、サービス連絡先窓口を検索してください。

<http://www.benq.com/welcome>

 ランプの寿命は環境条件および使用率により異なります。

☞ 모든 사양은 사전 통보 없이 변경될 수 있습니다.

**광학 사양**

해상도  
 MS535/MS535A: 800 x 600 SVGA  
 MX535: 1024 x 768 XGA  
 MW535/TW535/MW535A: 1280 x 800 WXGA  
 MH535/MH535A/TH535/MH535FHD: 1920 x 1080 1080p

디스플레이 시스템  
 1-칩 DMD

렌즈 F/값  
 SVGA/XGA/WXGA:  
 F = 2.42 ~ 2.62  
 f = 22 ~ 25.79 mm  
 1080p:  
 F = 2.47 ~ 2.66  
 f = 20.4 ~ 24.48 mm

오프셋  
 SVGA: 106.7 ± 5%  
 XGA: 106 ± 5%  
 WXGA: 103.8 ± 5%  
 1080p: 107 ± 5%

줌 비율  
 1.2X

램프  
 210 W 램프

**전기 사양**

전원 공급 장치  
 AC100-240V, 2.60 A,  
 50-60 Hz (자동)

소비 전력  
 SVGA/XGA/WXGA:  
 260W( 최대 ), <0.5W( 대기 전력 )  
 1080p:  
 267W( 최대 ), <0.5W( 대기 전력 )

**기계 사양**

무게  
 2.6 kg (5.7 lbs)

**출력 단자**

RGB 출력 단자  
 D-Sub 15 핀 ( 암 ) 1 개

스피커  
 (스테레오) 2W 1 개

오디오 신호 출력  
 PC 오디오 잭 1 개

**제어**

RS-232 직렬 컨트롤  
 9 핀 1 개

IR 수신기 1 개  
 미니 -B 타입 USB 1 개

**입력 단자**

컴퓨터 입력 단자  
 RGB 입력 단자  
 D-Sub 15 핀 ( 암 ) 2 개

비디오 신호 입력  
 S-VIDEO  
 미니 DIN 4 핀 포트 1 개

비디오  
 RCA 잭 1 개  
 SD/HDTV 신호 입력  
 아날로그 - 컴포넌트 RCA 잭 3 개  
 (RGB 입력을 통해 연결)  
 디지털 -HDMI 2 개

오디오 신호 입력  
 오디오 입력  
 PC 오디오 잭 1 개

**환경 요건**

온도  
 작동 온도: 해수면 높이에서 0°C-40°C  
 보관 온도: 해수면 높이에서 -20°C-60°C

상대 습도  
 작동 온도: 10%-90%(비응축)  
 보관 온도: 10%-90%(비응축)

고도  
 작동 온도: 0°C ~ 35°C 에서 0 ~ 1,499 m;  
 0°C ~ 30°C 에서 1,500 ~ 3,000 m(높게 모드 사용 시)  
 보관 온도: 30°C 에서 0 ~ 12,200 m

운반  
 원래의 포장 상자나 이와 유사한 포장재를 사용할 것을 권장합니다.

수리하기  
 아래 웹사이트로 들어가서 해당 국가를 선택하면 서비스 연락처 창이 나타납니다.  
<http://www.benq.com/welcome>

☞ 램프 수명은 환경 조건과 사용 방식에 따라 달라집니다.

## جميع المواصفات عرضة للتغيير دون إخطار.

## المواصفات الضوئية

دقة الوضوح

MS535/MS535A: 800 x 600 SVGA

MX535: 1024 x 768 XGA

MW535/TW535/MW535A: 1280 x 800

WXGA

MH535/MH535A/TH535/MH535FHD:

1920 x 1080 1080p

نظام العرض

1-CHIP DMD

البعد(F)/الرقم البؤري

SVGA/XGA/WXGA:

التركيز البؤري=2,4٢ حتى ٢,٦٢

التركيز البؤري=٢٢ حتى ٢٥,٧٩ ملم

1080p:

التركيز البؤري=٢,٤٧ حتى ٢,٦٦

التركيز البؤري=٢٠,٤ حتى ٢٤,٤٨ ملم

الإزاحة

SVGA:106.7±5%

XGA:106±5%

WXGA:103.8±5%

1080p:107±5%

نسبة التكبير /التصغير

1,2X

المصباح

مصباح ٢١٠ وات

## المواصفات الكهربائية

مصدر الطاقة

تيار متردد ١٠٠-٢٤٠ فولت، ٢,٦٠ أمبير،

٦٠-٥٠ هرتز (تلقائي)

استهلاك الطاقة

SVGA/XGA/WXGA:

٢٦٠ وات (حد أقصى) &lt; ٠,٥ وات (في وضع الاستعداد)

1080p:

٢٦٧ وات (حد أقصى) &lt; ٠,٥ وات (في وضع الاستعداد)

## المواصفات الميكانيكية

الوزن

٢,٦ كجم (٥,٧ رطل)

وحدات الخرج الطرفية

خرج RGB

عدد ١ D-Sub ١٥ دبوس (أنثى)

مكبرات الصوت

عدد ١ (ستيريو) ٢ وات

## التحكم

تحكم تسلسلي RS-232

٩ دبابيس جهاز استقبال

عدد ١ مستقبل أشعة تحت الحمراء

عدد ١ USB منفذ مصغر من النوع B

## وحدات الإيصال الطرفية

دخول الكمبيوتر

دخول RGB

عدد ٢ D-Sub ١٥ دبوس (أنثى)

دخول إشارة الفيديو

S-VIDEO

عدد ١ منفذ Mini DIN مزود بأربعة دبابيس

VIDEO

عدد ١ مقبس RCA

دخول إشارة SD/HDTV

تناظري - عدد ٣ مقبس قياسي RCA مكون

(من خلال دخل RGB)

عدد ٢ رقمي-HDMI

دخول إشارة الصوت

مدخل الصوت

عدد ١ مقبس صوت جهاز الكمبيوتر الشخصي

خرج الصوت

عدد ١ مقبس صوت جهاز الكمبيوتر الشخصي

## المتطلبات البيئية

درجة الحرارة

التشغيل: ٠ درجة مئوية - ٤٠ درجة مئوية

عند مستوى سطح البحر

التخزين: ٢٠ - ٦٠ درجة مئوية عند مستوى

سطح البحر

الرطوبة النسبية

التشغيل: ١٠-٩٠ ٪ (بدون تكثيف)

التخزين: ١٠-٩٠ ٪ (بدون تكثيف)

الارتفاع

التشغيل: ١٠٠-١٤٩٩ م عند درجة حرارة ٠-٣٥

درجة مئوية، ١٥٠٠-٣٠٠٠ م عند درجة حرارة

٣٠-٠٠ درجة مئوية (مع تشغيل وضع الارتفاع الع-

الي)

التخزين: ٠-١٢٢٠٠ م عند درجة حرارة ٣٠

درجة مئوية

النقل

يوصى باستخدام الحزمة الأصلية أو ما يعادلها.

الإصلاح

يرجى زيارة موقع الويب أدناه واختيار بلدك لتصل

إلى نافذة بيانات الاتصال بالدعم الفني.

<http://www.benq.com/welcome>

يختلف عمر المصباح باختلاف الظروف البيئية ومدى الاستخدام.

 Kaikki tiedot voivat muuttua ilman erillistä ilmoitusta.

## Optinen

### Resoluutio

MS535/MS535A: 800 x 600 SVGA  
 MX535: 1024 x 768 XGA  
 MW535/TW535/MW535A: 1280 x 800  
 WXGA  
 MH535/MH535A/TH535/MH535FHD: 1920 x  
 1080 1080p

### Näyttöjärjestelmä

I-CHIP DMD

### Linssi F/Numero

SVGA/XGA/WXGA:  
 F = 2,42 - 2,62  
 f = 22 - 25,79 mm  
 1080p:  
 F = 2,47 - 2,66  
 f = 20,4 - 24,48 mm

### Poikkeama

SVGA: 106,7±5%  
 XGA: 106±5%  
 WXGA: 103,8±5%  
 1080p: 107±5%

### Zoomaussuhde

1,2X

### Lamppu

210 W:n lamppu

## Sähkö

### Virtalähde

AC 100–240 V, 2,60 A,  
 50–60 Hz (Automaattinen)

### Tehon kulutus

SVGA/XGA/WXGA:  
 260 W (Maks.); < 0,5 W (Valmiustila)  
 1080p:  
 267 W (Maks.); < 0,5 W (Valmiustila)

## Mekaaninen

### Paino

2,6 kg

## Lähtöliitännät

### RGB-lähtö

D-Sub 15-pin (naaras) x 1

### Kaiutin

(Stereo) 2 W x 1

### Audiolähtö

PC äänijakki x 1

## Hallinta

### RS-232-sarjahallinta

9 pin x 1

### IR-vastaanotin x 1

### USB mini-B x 1

## Tuloliitimet

### Tietokonetulo

RGB-tulo

D-Sub 15-pin (naaras) x 2

### Videosignaalityulo

S-VIDEO

Mini DIN 4-pinninen portti x 1

VIDEO

RCA-liitin x 1

### SD/HDTV-signaalityulo

Analoginen - Komponentti RCA-liitin x 3

(RGB-tulon kautta)

Digitaalinen - HDMI x 2

### Äänisignaalin tulo

Ääni sisään

PC äänijakki x 1

## Ympäristöön liittyvät

### vaatimukset

#### Lämpötila

Käyttö: 0°C-40°C merenpinnan tasolla

Säilytys: -20°C-60°C merenpinnan tasolla

#### Suhteellinen kosteus

Käyttö: 10%-90% (ilman kondensaatiota)

Säilytys: 10%-90% (ilman kondensaatiota)

#### Korkeus

Käyttö: 0-1 499 m 0°C-35°C; 1 500-3 000 m

0°C-30°C (Korkea paikka -tila päällä)

Säilytys: 0-12 200 m 30°C

#### Kuljetus

Alkuperäisen pakkauksen tai vastaavan käyttö  
 suositeltavaa.

#### Korjaus

Siirry seuraava verkko-osoitteeseen ja valitse  
 maasi löytääksesi yhteystietoiikkunan.

<http://www.benq.com/welcome>

 Lampun käyttöiän tulokset vaihtelevat riippuen ympäristöolosuhteista ja käytöstä.

 **Alle spesifikasjoner kan endres uten forvarsel.**

### Optisk

#### Oppløsning

MS535/MS535A: 800 x 600 SVGA  
 MX535: 1024 x 768 XGA  
 MW535/TW535/MW535A: 1280 x 800  
 WXGA  
 MH535/MH535A/TH535/MH535FHD: 1920 x  
 1080 1080p

#### Visningssystem

I-CHIP DMD

#### Objektiv F/nummer

SVGA/XGA/WXGA:  
 F = 2,42 til 2,62  
 f = 22 til 25,79 mm  
 1080p:  
 F = 2,47 til 2,66  
 f = 20,4 til 24,48 mm

#### Forskyvning

SVGA: 106.7±5%  
 XGA: 106±5%  
 WXGA: 103.8±5%  
 1080p: 107±5%

#### Zoomforhold

1,2 x

#### Lampe

210 W lampe

### Elektrisk

#### Strømforsyning

AC 100–240 V, 2,6 A  
 50–60 Hz (automatisk)

#### Strømforsyning

SVGA/XGA/WXGA:  
 260 W (maks.); < 0,5 W (standby)  
 1080p:  
 267 W (maks.); < 0,5 W (standby)

### Mekanisk

#### Vekt

2,6 kg (5,7 pund)

### Utdataterminaler

#### RGB-utdata

D-Sub 15-pinners (hunn) x 1

#### Høytaler

(Stereo) 2 watt x 1

#### Lydutgang

PC-lydport x 1

### Kontroll

#### RS-232-seriekontroll

9-pinners x 1

#### IR-mottaker x 1

#### USB mini-B x 1

### Inndataterminaler

#### Datamaskininndata

RGB-inngang

D-Sub 15-pinners (hunn) x 2

#### Videosignalinndata

S-VIDEO

Mini-DIN 4-pinners port x 1

VIDEO

RCA-kontakt x 1

SD/HDTV-signalinngang

Analog - Komponent-RCA-port x 3

(gjennom RGB-inngang)

Digital-HDMI x 2

#### Lydsignalinndata

Lyd inn

PC-lydport x 1

### Miljøkrav

#### Temperatur

Drift: 0°C–40°C på havnivå

Lagring: -20°C–60°C på havnivå

#### Relativ fuktighet

Drift: 10–90 % (uten kondens)

Lagring: 10–90 % (uten kondens)

#### Høyde

Drift: 0–1499 m ved 0°–35°C; 1500–3000 m

ved 0°–30°C (med høydemodus aktivert)

Lagring: 0–12200 m ved 30°C

#### Transport

Originalpakning eller tilsvarende anbefales.

#### Reparasjon

Besøk nettsiden nedenfor og velg ditt land for

å finne ditt servicekontaktvindu.

<http://www.benq.com/welcome>

 **Lampelevetiden vil variere avhengig av miljøforholdene og bruksmåten.**



**Alle specifikationer kan ændres uden varsel.**

## Optisk

### Opløsning

MS535/MS535A: 800 x 600 SVGA  
 MX535: 1024 x 768 XGA  
 MW535/TW535/MW535A: 1280 x 800  
 WXGA  
 MH535/MH535A/TH535/MH535FHD: 1920 x  
 1080 1080p

### Displaysystem

1-CHIP DMD

### Linse F/nr.

SVGA/XGA/WXGA:  
 F = 2,42 til 2,62  
 f = 22 til 25,79 mm  
 1080p:  
 F = 2,47 til 2,66  
 f = 20,4 til 24,48 mm

### Forskudt

SVGA: 106.7±5%  
 XGA: 106±5%  
 WXGA: 103.8±5%  
 1080p: 107±5%

### Zoomforhold

1,2x

### Pære

210 W pære

## Elektrisk

### Strømforsyning

Vekselstrøm 100-240 V, 2,60 A,  
 50-60 Hz (automatisk)

### Strømforbrug

SVGA/XGA/WXGA:  
 260 W (maks.); < 0,5 W (standby)  
 1080p:  
 267 W (maks.); < 0,5 W (standby)

## Mekanisk

### Vægt

2,6 kg

## Outputstik

### RGB-output

D-Sub 15-bens (hun) x 1

### Højtaler

(stereo) 2 watt x 1

### Lyddugang

PC-lydstik x 1

## Kontrol

### RS-232 seriel kontrol

9-bens x 1

### IR-modtager x 1

### USB mini-B x 1

## Inputstik

### Computerinput

RGB-input

D-Sub 15-bens (hun) x 2

### Videosignalinput

S-VIDEO

Mini DIN 4-bens port x 1

VIDEO

RCA-stik x 1

### SD/HDTV signalinput

Analog-Komponent RCA-stik x 3  
 (via RGB-indgang)

Digital-HDMI x 2

### Lydsignalinput

Lyddugang

PC-lydstik x 1

## Krav til omgivelserne

### Temperatur

Drift: 0°C-40°C ved havets overflade

Opbevaring: -20°C-60°C ved havets overflade

### Relativ luftfugtighed

Drift: 10%-90% (uden kondensering)

Opbevaring: 10%-90% (uden kondensering)

### Højde

Drift: 0-1499 m ved 0°C-35°C; 1500-3000 m  
 ved 0°C-30°C (med højdetilstand slået til)

Opbevaring: 0-12200 m ved 30°C

### Transport

Det anbefales at brge projektorens oprindelige  
 emballage eller tilsvarende.

### Reparation

Gå til nedenstående websted og vælg dit land  
 for at finde vinduet med din service-kontakt.  
<http://www.benq.com/welcome>

**Pærens levetid afhænger af omgivende forhold og brug.**



- En** For further information, please download User Manual on official website:  
<http://www.benq.com/>
- Fr** Pour de plus amples informations, veuillez télécharger le Manuel de l'utilisateur sur le site Internet officiel : <http://www.benq.com/>
- De** Für weitere Informationen laden Sie bitte die Bedienungsanleitung von der offiziellen Webseite herunter: <http://www.benq.com/>
- It** Per ulteriori informazioni, scaricare il manuale utente sul sito web ufficiale: <http://www.benq.com/>
- Es** Para más información, descargue el manual del usuario que encontrará en el sitio web oficial: <http://www.benq.com/>
- Pt** Para mais informações, transfira o Manual do Utilizador a partir do website oficial: <http://www.benq.com/>
- Sv** För ytterligare information, ladda ner bruksanvisningen från den officiella webbplatsen: <http://www.benq.com/>
- Ru** Для получения дополнительной информации загрузите Руководство пользователя с официального веб-сайта: <http://www.benq.com/>
- Nl** Download voor meer informatie de gebruikershandleiding van de officiële website: <http://www.benq.com/>
- Pl** Aby uzyskać więcej informacji, należy pobrać podręcznik użytkownika z oficjalnej witryny: <http://www.benq.com/>
- Tr** Daha fazla bilgi için, lütfen <http://www.benq.com/> adresindeki resmî web sitesinden Kullanım Kilavuzunu indirin.
- Cs** Další informace najdete v Uživatelské příručce, kterou lze stáhnout z oficiálních webových stránek: <http://www.benq.com/>
- Th** สำหรับข้อมูลเพิ่มเติม โปรดดาวน์โหลดคู่มือผู้ใช้ได้จากเว็บไซต์อย่างเป็นทางการของเรา <http://www.benq.com/>
- Tc** 有關詳細訊息，請至官方網站下載使用手冊：<http://www.benq.com/>
- Sc** 有关详细信息，请至官方網站下載用戶手冊：<http://www.benq.com/>
- Ja** 詳しくは、公式 Web サイト (<http://www.benq.com/>) でユーザーマニュアルをダウンロードしてご確認ください。
- Ko** 자세한 내용을 보려면 공식 웹사이트 <http://www.benq.com/> 에서 사용 설명서를 다운로드하십시오 .
- Ar** لمزيد من المعلومات، يرجى تنزيل دليل المستخدم من الموقع الرسمي:  
<http://www.benq.com/>
- Fi** Saadaksesi lisätietoja, lataa Käyttöopas viralliselta web-sivustolta: <http://www.benq.com/>
- Nb** Du finner mer informasjon i Brukerhåndboken, som du kan laste ned på det offisielle nettstedet: <http://www.benq.com/>
- Da** For yderligere opplysninger bedes du downloade bruksanvisningen fra det offisielle nettstedet: <http://www.benq.com/>



**BenQ.com**

© 2018 BenQ Corporation.  
All rights reserved. Rights of modification reserved.

PNU39-4000-03  
P/N: 4J.JJV01.001